

Panasonic®

Professional hair clipper

Tondeuse professionnelle

Cortadora de pelo profesional

Operating Instructions

Manuel d'utilisation

Instrucciones de operación

Model No. ER145

N° de modèles ER145

Modelo No. ER145

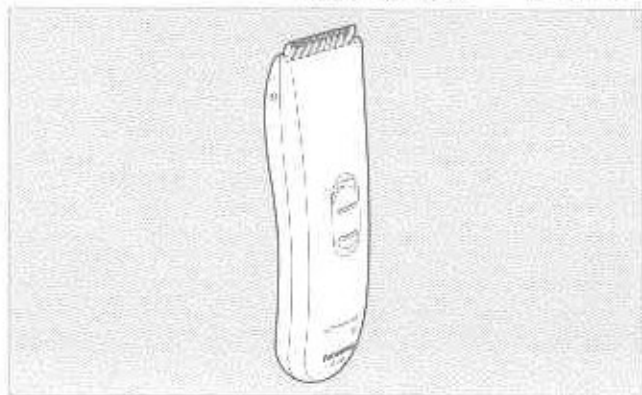

- Please read these instructions completely before use, and save this manual for future use.
- Veuillez lire intégralement ces instructions avant utilisation et conserver ce manuel pour une utilisation ultérieure.
- Antes de usar el aparato, lee completamente las instrucciones y conserve este manual para futuras consultas.

IMPORTANT SAFETY INSTRUCTIONS

When using an electrical appliance, basic precautions should always be followed,

including the following. Read all instructions before using this appliance.

DANGER To reduce the risk of electric shock:

1. Do not reach for the appliance that has fallen into water. Unplug immediately.
2. Do not use while bathing or in a shower.
3. Do not place or store charging adaptor where it can fall into a tub or sink. Do not place in or drop into water or other liquid.
4. Always charge the clipper in a cool, dry place.
5. Except when charging, always unplug the charging adaptor from the electrical outlet.
6. Unplug this appliance before cleaning.

WARNING To reduce the risk of burns, fire, electric shock, or injury to persons:

1. Do not use this clipper with damaged clipper blades as injury may occur.
2. Close supervision is necessary when this clipper is used by, on or near children or invalids.
3. Use this appliance only for its intended use as described in this manual.
Do not use attachments not recommended by the manufacturer.
4. Never operate this appliance if it has a damaged cord or plug, if it is not working properly, if it has been dropped or damaged.
Return the appliance to a service center for examination and repair.
5. Keep the cord away from heated surfaces.
6. Never drop or insert any object into any opening.
7. Do not use outdoors or operate where aerosol (spray) products are being used or where oxygen is being administered.

SAVE THESE INSTRUCTIONS

INDEX

ENGLISH	Page 2
FRANÇAIS	Page 10
ESPAÑOL	Página 15

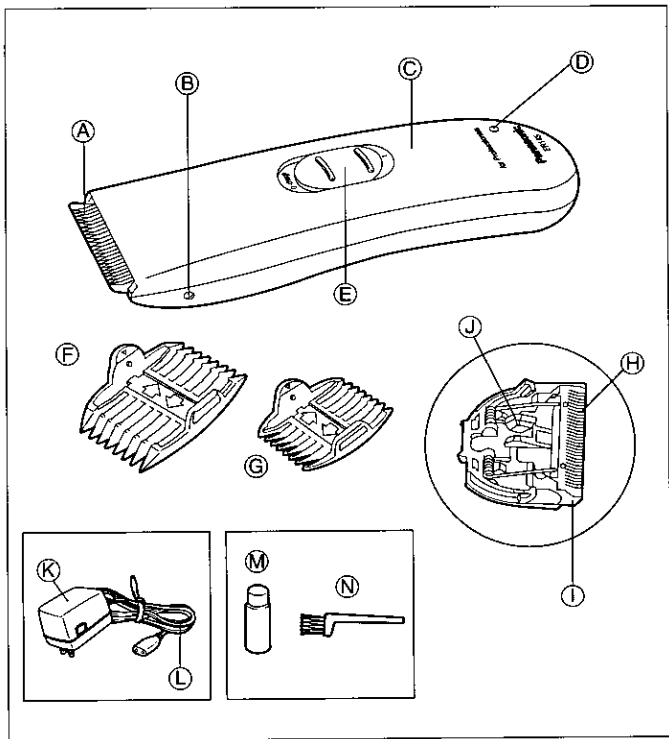

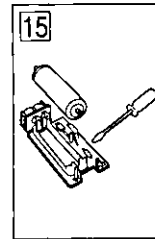
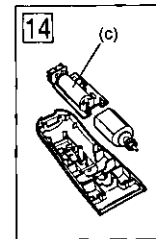
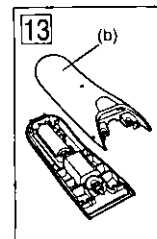
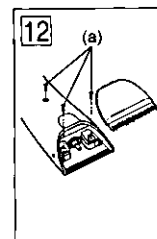
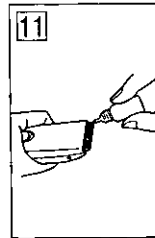
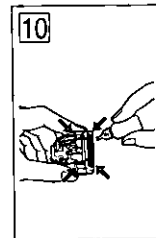
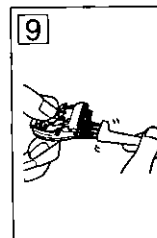
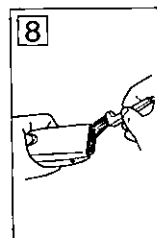
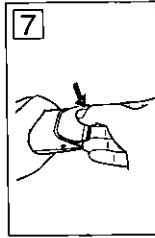
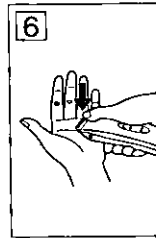
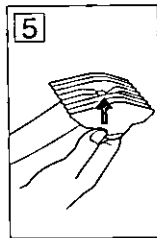
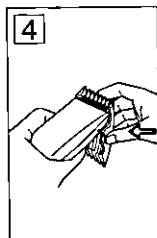
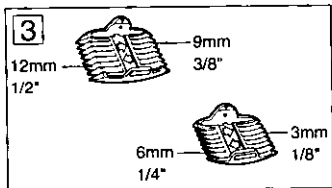
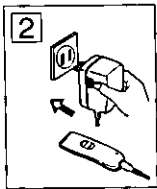
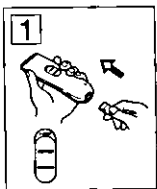

Before using the hair clipper

This clipper is designed for professional use to trim hair and beards. Charge for 12 hours before using the clipper for the first time in order to activate the built-in rechargeable battery. The clipper can be operated on either an AC power source or a rechargeable battery. Read all instructions carefully before use.

Parts identification

- (A) Blade
- (B) Attachment mounting
- (C) Body
- (D) Indicator lamp
- (E) Switch
- (F) 3/8"(9mm)-1/2"(12mm) comb attachment
- (G) 1/8"(3mm)-1/4"(6mm) comb attachment
- (H) Moving blade
- (I) Fixed blade
- (J) Lever for cleaning
- (K) AC/charging adaptor (RE5-69)
- (L) Electric cord
- (M) Oil
- (N) Cleaning brush

Before use

Before using each time, apply the oil at the places marked with arrows in Figs. 10 and 11.

How to use

<Charging instructions>

- 1) Set the switch to "0-charge", and plug the cord into the clipper body. (Fig. 1)

- 2) Plug the AC/charging adaptor into an AC outlet. The charging indicator lamp will light up. (Fig. 2)
- 3) When charging is completed unplug the AC/charging adaptor from an AC outlet. The charging time is 8 hours; 1 full charge will provide approximately 40 minutes of continuous operation.

<AC operation>

- 1) Connect the AC/charging adaptor to the body in the same way as for charging, and set the switch to "1" to use the clipper.
- 2) If the AC/charging adaptor is connected while the switch is in the "1" position, the clipper may not operate. If this occurs, set the switch to the "0-charge" position, wait about 1 minute and then set it back to the "1" position.
- 3) Be sure to set the switch to "0-charge" when finished using the clipper. If the switch is left in the "1" position, the rechargeable battery will become completely discharged, shortening the life of the battery.

<Mounting and removal of the comb attachments>

- 1) There are 2 comb attachments: one for 1/8" and 1/4", and one for 3/8" and 1/2". The cutting heights are indicated on the insides and sides of the attachments, so be sure to look for the height indication in order to mount the attachment correctly for the desired cutting height. (Fig. 3)
- 2) The comb attachments can be

easily mounted by first hooking the attachment onto the edge of the fixed blade and then pushing it down onto the attachment mounting on the clipper body. (Fig. 4)

- 3) To remove the comb attachment, turn the clipper body over and push the corner of the comb part of the back of the attachment in the direction indicated by the arrow in Fig 5. When doing this, catch the attachment with your other hand. (Fig. 5)

<Mounting and removal of the blade>

- 1) Hold the clipper body with the on/off switch facing upward and push the blade with your thumb in the direction indicated by the arrow in Fig 6. When doing this, catch the blade in your other hand. Be sure the switch is set to "0-charge" before attempting to remove the blade. (Fig. 6)
- 2) To remount the blade, fit the mounting hook into the blade mounting on the clipper body and push in until it "clicks". (Fig. 7)

Life of the blade and battery

<Blade life>

- 1) Although the blade life will vary in accordance with the frequency and conditions of use, when used for five haircuts (each lasting 12 minutes) a day, it should normally be possible to use the blade for approximately three months. However, in order

to maintain the cutting performance of the blade, it is important to apply the oil before and after each use.

- 2) If the cutting performance of the blade deteriorates and cannot be restored by cleaning or applying the oil, it indicates that the blade has exceeded its useful life, and that it is time to replace it.

<Battery life>

Although the battery life will vary in accordance with the frequency and conditions of use, when charged every day, it should normally be possible to use the battery for approximately 1 years. If the rechargeable battery is not charged for longer than 6 months, it will self discharge, resulting in a shortening of its life. Therefore, even if the clipper is not being used, be sure to recharge the battery at least once every 6 months. If the clipper can be operated for only about 10 minutes after it has been correctly recharged for 8 hours, it indicates that the battery has exceeded its useful life and that it is time to replace it.

Blade Maintenance

<Always clean the blade after each use>

- 1) First disconnect the power cord from the wall outlet, and then use the cleaning brush to brush off the cut hairs from the clipper body and from around the blade. (Fig. 8)

- 2) Remove the blade and brush off the cut hairs from the blade edge.
- 3) Brush the cut hairs out from the gap between the fixed blade and the moving blade. Press down on the lever for cleaning in order to raise the moving blade, and brush the cut hairs out from the gap between the blades. (Fig. 9)
- 4) Apply a few drops of the oil to the points indicated by the arrows in Fig. 10, 11.
- 5) Remount the blade on the clipper body.

Special attention when charging

- Avoid charging the battery at temperatures below 0°C or above 40°C.
- Avoid charging the battery in direct sunlight or near a radiating heat source.

Caution:

- Clean the housing using only a cloth slightly dampened with water or a mild soap solution.
- Never use a caustic solution.
- Never submerge the hair clipper in water.
- Keep out of the reach of children.
- Do not use to trim the hair of a pet.
- The hair clipper may become warm during operation and/or charging. This is normal.
- Avoid grabbing the hair clipper by the power cord, as it may become detached, causing damage or injury.

- Never tamper with moving parts.
- If the hair clipper is not working properly, have it inspected at an authorized service center.
- Use the ER145 hair clipper with the RE5-69 adapter only.

Note:

The Supply cord of the charging adaptor RE5-69 cannot be replaced; if the cord damaged, the appliance should be discarded.

ATTENTION:

A nickel cadmium battery that is recyclable powers the product you have purchased.

At the end of its useful life, under various state and local laws, it is illegal to dispose of this battery into your municipal waste stream.

Please call 1-800-8-BATTERY for information on how to recycle this battery.



How to remove the built-in rechargeable battery before disposal of the clipper

The battery in this clipper is not intended to be replaced.

The procedure described below is intended only for the purpose of proper disposal. Discard the clipper after the battery has been removed.

WARNING: Do not attempt to replace the battery for the purpose of reusing the clipper. This could result in the risk of fire.

<How to remove the built-in rechargeable battery>

Disconnect the clipper from the outlet when removing the battery.

Fully discharge the battery.

- 1) Remove the blade from the clipper. Remove the 3 screws (a). (Fig. 12)
- 2) Remove the body cover (housing) (b). (Fig. 13)
- 3) Remove the motor and remove the circuit block (c) from the housing. (Fig. 14)
- 4) Remove the battery. (Fig. 15)

Specifications

Power source: 120V AC, 60Hz

Motor voltage: 1.2V DC

Charging time: 8 hours

INSTRUCTIONS IMPORTANTES POUR LA SECURITE

Lors de l'utilisation d'un appareil électrique, il convient de toujours respecter certaines précautions

élémentaires, y compris les suivantes. Lisez toutes les instructions avant d'utiliser cet appareil.

DANGER Pour réduire les risques d'électrocution:

1. Ne touchez pas l'appareil s'il est tombé dans l'eau. Débranchez-le immédiatement.
2. N'utilisez pas cet appareil dans le bain ni sous la douche.
3. Ne placez pas et ne rangez pas le chargeur dans un endroit où il risquerait de tomber dans la baignoire ou dans le lavabo. Ne le placez pas dans l'eau et ne le faites pas tomber dans l'eau ni dans tout autre liquide.
4. Rechargez toujours la tondeuse dans un endroit frais et sec.
5. Sauf pendant la recharge, débranchez toujours le chargeur de la prise de courant.
6. Débranchez cet appareil avant de le nettoyer.

AVERTISSEMENT Pour réduire les risques de brûlure, d'incendie, d'électrocution ou de blessures corporelles:

1. N'utilisez pas cette tondeuse si les lames sont abîmées car cela risquerait de provoquer des blessures.
2. Il est nécessaire d'exercer une surveillance lorsque cette tondeuse est utilisée par, sur ou à proximité d'enfants ou de personnes invalides.
3. Utilisez cet appareil uniquement dans le but pour lequel il a été prévu, tel que décrit dans ce manuel. N'utilisez pas d'accessoires n'étant pas recommandés par le fabricant.
4. N'utilisez jamais cet appareil si le cordon ou la prise est endommagé, s'il ne fonctionne pas correctement ou s'il est tombé ou a été endommagé. Emmenez l'appareil dans un centre de service après-vente pour le faire examiner et réparer.
5. Eloignez le cordon des surfaces dégageant de la chaleur.
6. Ne faites jamais tomber et n'insérez jamais d'objets dans les ouvertures.
7. N'utilisez pas en extérieur ni dans des endroits où des aérosols (vaporisateurs) sont utilisés ou de l'oxygène administrée.

CONSERVEZ CES INSTRUCTIONS

Avant d'utiliser la tondeuse

Cette tondeuse a été conçue pour un usage professionnel, pour couper les cheveux et tailler la barbe. Lors de la première utilisation, chargez la tondeuse pendant 12 heures de sorte à activer la pile rechargeable intégrée. La tondeuse peut fonctionner soit sur une source d'alimentation CA soit avec la pile rechargeable. Lisez attentivement toutes les instructions avant l'utilisation.

Identification des pièces

- (A) Lame
- (B) Support pour accessoires
- (C) Corps
- (D) Témoin
- (E) Commutateur
- (F) Sabot de 3/8" (9 mm) – 1/2" (12 mm)
- (G) Sabot de 1/8" (3 mm) – 1/4" (6 mm)
- (H) Lame mobile
- (I) Lame fixe
- (J) Levier pour le nettoyage
- (K) Chargeur/AC (RE5-69)
- (L) Cordon électrique
- (M) Huile
- (N) Brosse pour le nettoyage

Avant l'utilisation

Avant chaque utilisation, appliquez de l'huile aux endroits signalés par des flèches aux figures 10 et 11.

Comment utiliser cet appareil

<Instructions pour la recharge>

- 1) Déplacez le commutateur sur "0.charge" et branchez le cordon dans le corps de la tondeuse. (Fig. 1)
- 2) Branchez le chargeur/AC dans une prise AC. Le témoin de charge s'allume. (Fig. 2)
- 3) Lorsque le chargement est terminé, débranchez le chargeur/AC de la prise AC. Le temps de charge dure 8 heures; 1 charge complète fournira environ 40 minutes de fonctionnement continu.

<Fonctionnement AC>

- 1) Branchez le chargeur/AC dans le corps comme pour recharger l'appareil et déplacez le commutateur sur "1" pour utiliser la tondeuse.
- 2) Si le chargeur/AC est connecté alors que le commutateur est placé sur la position "1", la tondeuse risque de ne pas fonctionner. Le cas échéant, placez le commutateur sur la position "0.charge", attendez environ 1 minute et replacez-le sur la position "1".
- 3) Assurez-vous de bien placer le commutateur sur « 0.charge » lorsque vous avez fini d'utiliser la tondeuse. Si le commutateur est laissé en position "1", la pile rechargeable se déchargera complètement, réduisant ainsi sa durée de vie.

<Montage et retrait des sabots>

- 1) Il existe 2 sabots : un pour 1/8" et 1/4" et un pour 3/8" et 1/2". Les hauteurs de coupe sont indiquées à l'intérieur et sur le côté des sabots, ainsi assurez-vous de bien vérifier l'indication de hauteur de sorte à fixer l'accessoire correctement pour la hauteur de coupe souhaitée. (Fig. 3)
- 2) Les sabots peuvent être installés facilement en accrochant tout d'abord l'accessoire sur le bord de la lame fixe puis en le poussant vers le bas, dans l'emplacement prévu à cet effet, sur le corps de la tondeuse. (Fig. 4)
- 3) Pour retirer le sabot, retournez le corps de la tondeuse et poussez le coin du sabot au dos de l'accessoire dans la direction indiquée par la flèche sur la figure 5. Lors de cette opération, attrapez l'accessoire avec votre autre main. (Fig. 5)

<Montage et retrait des lames>

- 1) Tenez la poignée avec le commutateur marche/arrêt tourné vers le haut et tournez la lame avec votre pouce dans le sens de la flèche comme indiqué sur la Figure 6. Lors de cette opération, attrapez la lame avec votre autre main. Assurez-vous que le commutateur soit bien placé sur "0.charge" avant d'essayer de retirer la lame. (Fig. 6)
- 2) Pour remonter la lame, enclenchez le crochet de montage dans le support de la

lame sur la tondeuse et enfoncez-le jusqu'à ce qu'un "clic" retentisse. (Fig. 7)

Durée de vie de la lame et de la pile

<Durée de vie de la lame>

- 1) Bien que la durée de vie de la lame varie en fonction de la fréquence et des conditions d'utilisation, lorsque la tondeuse est utilisée 5 fois par jour pour couper les cheveux (chaque session durant 12 minutes), la lame devrait normalement durer trois mois.
- 2) Si les performances de coupe de la lame se détériorent et ne peuvent pas être restituées en la nettoyant ou en appliquant de l'huile, cela indique que la lame a atteint sa fin de service et qu'il est temps de la remplacer.

<Durée de vie de la pile>

Bien que la durée de vie de la pile varie en fonction de la fréquence et des conditions d'utilisation, lorsqu'elle est rechargée tous les jours, la pile devrait normalement durer environ 1 an. Si la pile rechargeable n'est pas chargée pendant plus de 6 mois, elle se déchargera, écourtant ainsi sa durée de vie. Ainsi, même si la tondeuse n'est pas utilisée, assurez-vous de recharger la pile au moins tous les 6 mois. Si la tondeuse ne peut être utilisée que pendant 10 minutes après avoir été rechargée pendant 8 heures, cela indique que la pile a atteint sa fin de service et qu'il est temps de la remplacer.

Entretien de la lame

<Nettoyez toujours la lame après chaque utilisation>

- 1) Débranchez d'abord le cordon d'alimentation de la prise, puis utilisez la brosse de nettoyage pour éliminer les cheveux du corps de la tondeuse et autour de la lame. (Fig. 8)
- 2) Retirez la lame et éliminez les cheveux sur le bord de la lame.
- 3) Éliminez les cheveux dans l'écart entre les lames fixes et mobiles. Appuyez sur le levier pour le nettoyage de sorte à soulever la lame mobile et éliminer les cheveux coincés dans l'écart entre les deux lames. (Fig. 9)
- 4) Appliquez quelques gouttes d'huile aux points indiqués par des flèches sur les figures 10, 11.
- 5) Remontez la lame sur le corps de la tondeuse.

Attention particulière concernant la recharge

- Évitez de recharger la pile à des températures inférieures à 0°C ou supérieures à 40°C.
- Évitez de recharger la pile à la lumière directe du soleil ou près d'une source de chaleur rayonnante.

Précaution:

- Nettoyez le boîtier en utilisant uniquement un chiffon légèrement imbibé d'eau ou de savon doux.
- N'utilisez jamais de solution

caustique.

- N'immergez jamais la tondeuse dans l'eau.
- Tenez hors de portée des enfants.
- N'utilisez pas cette tondeuse pour tondre des animaux.
- La tondeuse risque de chauffer pendant l'utilisation et/ou la charge. Cela est normal.
- Évitez de saisir la tondeuse par le cordon d'alimentation car il risquerait de se détacher provoquant des dommages ou des blessures.
- Ne tripotez jamais les parties mobiles.
- Si la tondeuse ne fonctionne pas correctement, faites-la inspecter dans un centre de service après-vente agréé.
- Utilisez la tondeuse ER145 uniquement avec le chargeur RE5-69.

Remarque:

Le cordon d'alimentation du chargeur RE5-69 ne peut pas être remplacé; si le cordon est endommagé, l'appareil doit être mis au rebut.

ATTENTION:

Le produit que vous avez acheté est alimenté par une pile au nickel-cadmium recyclable. Lorsque cette pile ne sert plus, selon les différentes législations régionales et nationales, il est illégal de la jeter dans une décharge municipale. Veuillez téléphoner au numéro suivant pour plus

d'informations sur le recyclage de cette pile: 1-800-8-BATTERY.



Spécifications techniques

Source d'alimentation : 120V CA,
60 Hz
Tension du moteur : 1,2 V CC
Durée de charge : 8 heures

Comment retirer la pile rechargeable intégrée avant la mise au rebut de la tondeuse.

La pile de cette tondeuse ne peut pas être remplacée.

La procédure décrite ci-dessous est réservée uniquement pour effectuer la mise au rebut correctement. Jetez la tondeuse une fois que la pile a été retirée.

AVERTISSEMENT:

N'essayez pas de changer la pile dans le but de ré-utiliser la tondeuse. Cela pourrait provoquer un incendie.

<Comment retirer la pile rechargeable intégrée>

Débranchez la tondeuse de la prise lors du retrait de la pile. Déchargez entièrement la pile.

- 1) Retirez la lame de la tondeuse.
Retirez les 3 vis (a). (Fig. 12)
- 2) Retirez le boîtier (couvercle) (b).
(Fig. 13)
- 3) Retirez le moteur et retirez le bloc-circuit (c) du boîtier.
(Fig. 14)
- 4) Retirez la pile. (Fig. 15)

INSTRUCCIONES DE SEGURIDAD IMPORTANTES

Cuando utilice un aparato eléctrico, se deben tomar ciertas precauciones básicas, incluyen-

do las siguientes. Lea las instrucciones por completo antes de utilizar este dispositivo.

PELIGRO

Para reducir el riesgo de descarga eléctrica:

1. Si el aparato cae dentro del agua no trate de agarrarlo. Desconéctelo inmediatamente.
2. No lo utilice mientras se baña o mientras toma una ducha.
3. No coloque o deje el adaptador de carga cerca a tinas o lavamanos. No lo coloque o deje caer dentro de agua o cualquier otro líquido.
4. Siempre cargue la cortadora en un lugar fresco y seco.
5. Desconecte siempre el adaptador de cara del toma-corriente, excepto durante la carga.
6. Desconecte el aparato antes de limpiarlo.

ADVERTENCIA

Para reducir el riesgo de quemaduras, incendio, descargas eléctricas, o lesiones a las personas:

1. No utilice esta cortadora con cuchillas dañadas debido a que pueden causar lesiones.
2. Es necesaria la atenta supervisión en caso de que la cortadora sea utilizada en o cerca de niños o personas invalidas.
3. Utilice este aparato solo para el fin con el que fue diseñado según se describe en este manual. No utilice accesorios que no hayan sido recomendados por el fabricante.
4. Nunca utilice el aparato si el cable o el enchufe están dañados, si no funcionan en forma adecuada, o si se ha caído o dañado. Lleve el aparato a un centro de servicio para su inspección y reparación.
5. Mantenga el cable lejos de superficies calientes.
6. Nunca deje caer ni introduzca objetos dentro de ninguna abertura.
7. No lo utilice al aire libre ni lo haga funcionar en lugares donde se utilicen productos en aerosol (spray) o en lugares donde haya suministro de oxígeno.

GUARDE ESTAS INSTRUCCIONES

Antes de usar la máquina cortadora de pelo

Esta cortadora ha sido diseñada para uso profesional, para cortar el pelo y la barba. Cárguela durante 12 horas antes de usarla por primera vez con el fin de activar la pila recargable incorporada. La máquina cortadora puede funcionar ya sea con una fuente de alimentación de CA o con una batería recargable. Lea cuidadosamente todas las instrucciones antes de usarla.

Identificación de las piezas

- (A) Hoja
- (B) Montura para accesorio
- (C) Cuerpo
- (D) Lámpara indicadora
- (E) Interruptor
- (F) Accesorio de peine de 3/8" (9 mm) – 1/2" (12 mm)
- (G) Accesorio de peine de 1/8" (3 mm) – 1/4" (6 mm)
- (H) Hoja móvil
- (I) Hoja fija
- (J) Palanca para limpieza
- (K) Adaptador de CA/carga (RE5-69)
- (L) Cable eléctrico
- (M) Aceite
- (N) Escobilla de limpieza

Antes de usar la cortadora de pelo

Antes de cada uso, aplique aceite

en las partes indicadas por las flechas en la Fig. 10 y 11.

Forma de uso

<Instrucciones de carga>

- 1) Ajuste el interruptor a la posición "0-charge" y enchufe el cable en el cuerpo de la cortadora. (Fig. 1)
- 2) Conecte el adaptador de CA/carga a una toma de corriente de CA. La lámpara indicadora de carga se encenderá. (Fig. 2)
- 3) Una vez que se haya completado la carga de la cortadora, desconecte el adaptador de CA/carga de la toma de corriente de CA. La operación de carga tarda 8 horas; 1 carga completa proporciona aproximadamente 40 minutos de funcionamiento continuo.

<Funcionamiento a CA>

- 1) Conecte el adaptador de CA/carga al cuerpo de la cortadora de pelo de la misma forma que para cargarla, y ajuste el interruptor a la posición "1" para comenzar a usar la cortadora.
- 2) Si se conecta el adaptador de CA/carga mientras el interruptor se encuentra en la posición "1", la cortadora de pelo podrá no funcionar. Si esto sucediera, ajuste el interruptor a la posición "0-charge", espere aproximadamente 1 minuto y luego vuelva a ajustarlo a la posición "1".

- 3) Cuando termine de usar la cortadora de pelo, asegúrese de ajustar el interruptor a la posición "0-charge". Si deja el interruptor en la posición "1", la batería recargable se descargará por completo, lo que reducirá la vida útil de la misma.

<Instalación y desmontaje de los accesorios de peine>

- 1) El aparato tiene 2 accesorios de peine: uno para 1/8" y 1/4" y otro para 3/8" y 1/2". Los largos de corte están indicados en la parte interior y en los costados de los accesorios de peine; por lo tanto, asegúrese de observar la indicación de largo a fin de montar el accesorio correctamente para el largo de corte deseado. (Fig. 3)
- 2) Los accesorios de peine pueden instalarse fácilmente: primero enganche el accesorio en el borde de la hoja fija y luego presiónelo hacia abajo, contra la montura de accesorio en el cuerpo de la máquina. (Fig. 4)
- 3) Para desmontar el accesorio de peine, ponga el cuerpo de la cortadora de pelo boca abajo y presione la esquina del peine en la parte posterior del accesorio en la dirección indicada por la flecha en la Fig. 5. Al hacerlo, sujete el accesorio con la otra mano. (Fig. 5)

<Instalación y desmontaje de la hoja>

- 1) Sostenga el cuerpo de la cortadora de pelo de modo que el interruptor de activado/

desactivado quede de cara hacia arriba, y empuje la hoja con el dedo pulgar en la dirección indicada por la flecha en la Fig. 6. Mientras lo hace, sujete la hoja con la otra mano. Antes de intentar retirar la hoja, asegúrese de que el interruptor se encuentre en la posición "0-charge". (Fig. 6)

- 2) Para instalar la hoja, encaje el gancho de montaje en la montura de la hoja en el cuerpo de la máquina, y empújela hasta escuchar un "clic". (Fig. 7)

Vida útil de la hoja y de la batería

<Vida útil de la hoja>

- 1) La vida útil de la hoja varía según la frecuencia y las condiciones de uso. Si se usa la cortadora de pelo cinco veces al día, durante 12 minutos cada vez, la hoja debería durar aproximadamente tres meses. Para mantener la eficiencia de corte de la hoja, es importante aplicar aceite antes y después de cada uso.
- 2) Si la eficiencia de corte de la hoja se reduce y no puede restablecerse limpiándola o aplicando aceite, significará que la hoja ha alcanzado el término de su vida útil y que debe ser reemplazada.

<Vida útil de la batería>

La vida útil de la batería varía según la frecuencia y las condiciones de uso. Sin embargo, si la batería se

carga diariamente, ésta debería tener una vida útil de aproximadamente 1 año. Si transcurren más de 6 meses sin que se cargue la batería recargable, ésta se descargará, lo que reducirá su vida útil. Por lo tanto, aun cuando no use la cortadora, asegúrese de recargar la batería al menos una vez cada 6 meses. Si la cortadora de pelo sólo funciona durante aproximadamente 10 minutos después de haber sido recargada correctamente durante 8 horas, significará que la batería ha llegado al término de su vida útil y que debe ser reemplazada.

Mantenimiento de la hoja

<Asegúrese de limpiar la hoja después de cada uso>

- 1) Primero, desconecte el cable de alimentación de la toma de corriente mural. Luego, use la escobilla de limpieza para quitar los restos de pelo cortado del cuerpo de la cortadora y del área alrededor de la hoja. (Fig. 8)
- 2) Desmonte la hoja y quite los restos de pelo cortado del borde de la hoja.
- 3) Utilizando la escobilla, quite los restos de pelo cortado del espacio que hay entre la hoja fija y la hoja móvil. Presione la palanca de limpieza hacia abajo para elevar la hoja móvil, y quite los restos de pelo cortado del espacio que hay entre las hojas. (Fig. 9)
- 4) Aplique unas cuantas gotas de aceite en los puntos indicados

por las flechas. (Fig. 10, 11)

- 5) Instale la hoja en el cuerpo de la cortadora.

Atención especial durante la carga

- No cargue la batería a temperaturas de menos de 0°C ni de más de 40°C.
- Evite efectuar la carga de la batería bajo la luz directa del sol o cerca de una fuente de radiación de calor.

Precaución:

- Limpie la cubierta usando solo un paño un poco humedecido en agua o en una solución de detergente poco concentrado.
- Nunca utilice una solución cáustica.
- Nunca sumerja en el agua la cortadora de pelo.
- Manténgala fuera del alcance de los niños.
- No utilice la cortadora para cortar el pelo de mascotas.
- La máquina cortadora de pelo puede calentarse durante su operación y/o carga. Esto es normal.
- Evite agarrar la máquina cortadora de pelo por el cable de alimentación, porque este se puede desprender y ocasionar daños o lesiones.
- Nunca ejerza presión sobre las partes móviles.
- Si la máquina cortadora de pelo no funciona adecuadamente, llévela a un centro de servicio para que la revisen.
- Utilice solamente la máquina

cortadora de pelo ER145 con el adaptador RE5-69.

Nota:

El cable de alimentación del adaptador de carga RE5-69 no se puede reemplazar; si se daña, el aparato se debe desechar.

ATENCIÓN:

Una batería de níquel-cadmio reciclable suministra energía al producto que usted ha adquirido. Al final de su vida útil, bajo varios estados y leyes locales, es ilegal desechar esta batería en el sitio de desechos municipales.

Por favor llame al 1-800-8-BATTERY para mayor información sobre como reciclar esta batería.



Como sacar la batería recargable incorporada antes de desechar la máquina cortadora.

La batería de esta cortadora no ha sido diseñada para ser reemplazada. El procedimiento que se describe más abajo tiene el objeto de describir la forma adecuada de desechar la batería. Deseche la máquina cortadora después de extraer la batería.

ADVERTENCIA:

No intente reemplazar la batería con el fin de reutilizar la máquina cortadora. Esto podría causar un incendio.

<Cómo retirar la batería recargable incorporada>

Antes de retirar la batería, desconecte la cortadora de pelo de la toma de corriente. Descargue completamente la batería.

- 1) Desmonte la hoja de la cortadora de pelo. Quite los 3 tornillos (a). (Fig. 12)
- 2) Quite la cubierta (b). (Fig. 13)
- 3) Retire el motor y el bloque de circuitos (c) del cuerpo de la cortadora. (Fig. 14)
- 4) Retire la batería. (Fig. 15)

Especificaciones

Fuente de alimentación : 120 V CA, 60 Hz
Tensión del motor : 1,2 V CC
Tiempo de carga : 8 horas

Panasonic Consumer Electronics Company
One Panasonic Way, 3D-1
Secaucus, NJ 07094

Service • Assistance • Accessories
Call 1-800-338-0552
[panasonic.com/personal care](http://panasonic.com/personal_care)